

Schemazeichnung | Schematic drawing

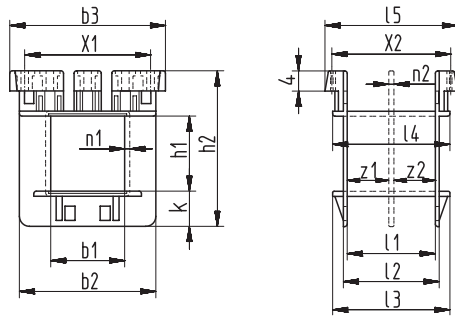

Schema X1 EI 42 | Scheme X1 EI 42

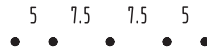

X3 = max. Anzahl der Aufnahmen bzw. Anschlüsse

X3 = max. number of slots for terminals

ST

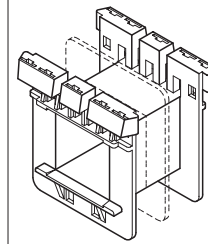

2

3

z1	z2	b1	b2	b3	h1	h2	k	l1	l2	l3	l4	l5	n1	n2	X1	X2	X3
±0,2	±0,2	±0,2	±0,2	±0,3	±0,2	±0,2	±0,2	±0,2	±0,2	±0,2	±0,2	±0,2	+0,2	±0,1	±0,2	±0,2	
8,9	8,9	14,5	27,2	31,4	14,9	30,9	7	18,9	20,5	25	25	27,8	0,8	1	2x7,5 2x5	25	2x5

Bestellbezeichnung
Type

EI 42/14,8/1 ST Wz 6140/1 ST
EI 42/14,8/2 ST Wz 6140/2 ST

Art.-Nr.
Art.-No

1891
1670

Schemazeichnung | Schematic drawing

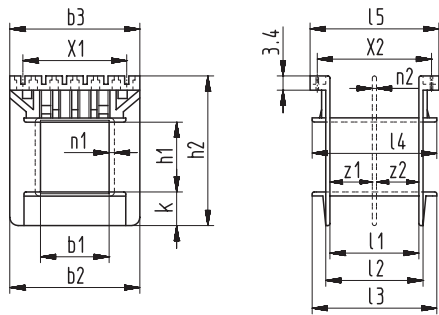

X3 = max. Anzahl der Aufnahmen bzw. Anschlüsse

X3 = max. number of slots for terminals

ST

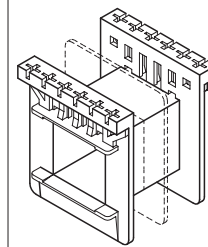

2

3

z1	z2	b1	b2	b3	h1	h2	k	l1	l2	l3	l4	l5	n1	n2	X1	X2	X3
±0,2	±0,2	±0,2	±0,2	±0,2	±0,2	±0,2	±0,2	±0,2	±0,2	±0,2	±0,2	±0,2	+0,2	±0,1	±0,2	±0,2	
10,3	10,3	16,5	31,2	30,5	16,8	36	8,1	21,6	23,4	29,4	29,4	31	0,8	1	5x5	27,5	2x6

Bestellbezeichnung
Type

EI 48/16,8/1 ST Wz 6435/1 ST
EI 48/16,8/2 ST Wz 6435/2 ST

Art.-Nr.
Art.-No

1922
1796

Schemazeichnung | Schematic drawing

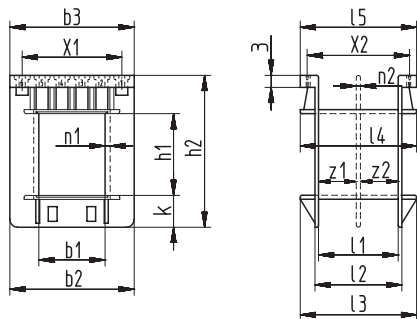

X3 = max. Anzahl der Aufnahmen bzw. Anschlüsse

X3 = max. number of slots for terminals

ST

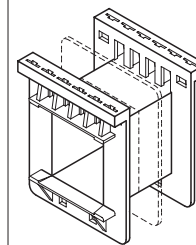

2

3

z1	z2	b1	b2	b3	h1	h2	k	l1	l2	l3	l4	l5	n1	n2	X1	X2	X3
±0,2	±0,2	±0,2	±0,2	±0,2	±0,2	±0,2	±0,2	±0,2	±0,2	±0,2	±0,2	±0,2	+0,2	±0,1	±0,2	±0,2	
10,4	10,4	16,7	31,2	31,2	20,6	38,3	8,1	21,8	23,7	31,1	31,4	31,4	1	1	5x5	27,5	2x6

Bestellbezeichnung
Type

EI 48/20,5/1 ST Wz 6915/1 ST
EI 48/20,5/2 ST Wz 6915/2 ST

Art.-Nr.
Art.-No

1491
1193

Schemazeichnung | Schematic drawing

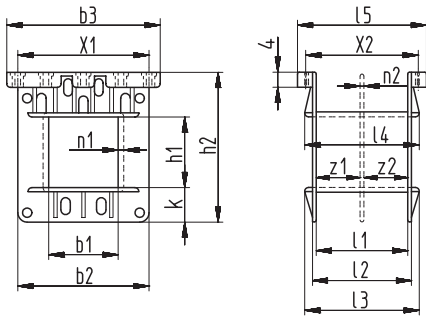

Schema X1 EI 54 | Scheme X1 EI 54



X3 = max. Anzahl der Aufnahmen bzw. Anschlüsse

X3 = max. number of slots for terminals

ST

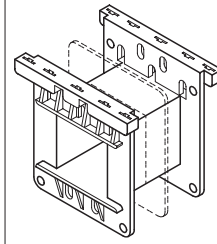

2

3

z1 ±0,2	z2 ±0,2	b1 ±0,2	b2 ±0,2	b3 ±0,2	h1 ±0,2	h2 ±0,2	k ±0,2	l1 ±0,2	l2 ±0,2	l3 ±0,2	l4 ±0,2	l5 ±0,2	n1 ±0,2	n2 ±0,1	X1 ±0,2	X2 ±0,2	X3	Bestellbezeichnung Type	Art.-Nr. Art.-No	
11,7	11,7	18,5	35,1	41	18,8	40	9,3	24,3	26,6	30,5	30,5	34,3	1,1	0,9	2x10 2x7,5	30	2x5	EI 54/18,8/1 ST EI 54/18,8/2 ST	Wz 6022/1 ST Wz 6022/2 ST	1889 1799

Schemazeichnung | Schematic drawing

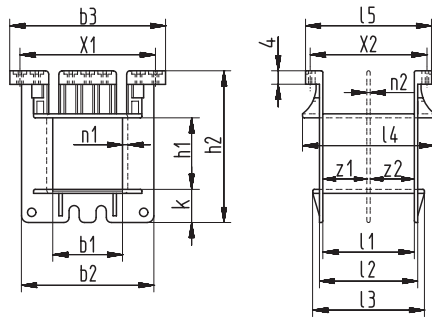

Schema X1 EI 60 | Scheme X1 EI 60

⊔	8	10	11	12	14	D
•	•	•	•	•	•	•
	5	10	5	5	10	5
•	•	•	•	•	•	•
B	7	5	4	3	1	A

X3 = max. Anzahl der Aufnahmen bzw. Anschlüsse

X3 = max. number of slots for terminals

ST

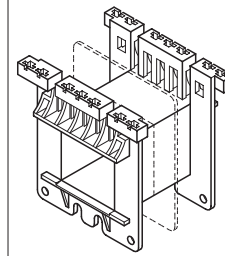

2

3

z1 ±0,2	z2 ±0,2	b1 ±0,2	b2 ±0,2	b3 ±0,2	h1 ±0,2	h2 ±0,2	k ±0,2	l1 ±0,2	l2 ±0,2	l3 ±0,2	l4 ±0,2	l5 ±0,2	n1 ±0,2	n2 ±0,1	X1 ±0,2	X2 ±0,2	X3	Bestellbezeichnung Type	Art.-Nr. Art.-No	
13	13	20,8	39,1	46	21	45	9,8	27	29,1	33	38,6	35,8	0,9	1	4x5 2x10	32,5	2x7	EI 60/21/1 ST EI 60/21/2 ST	Wz 6632/1 ST Wz 6632/2 ST	1727 1753
13	13	20,8	39,1	46	25,5	49,5	11,2	27	29,1	33	39,2	35,2	0,9	1	4x5 2x10	32,5	2x7	EI 60/25,5/1 ST EI 60/25,5/2 ST	Wz 6825/1 ST Wz 6825/2 ST	1589 1181
13	13	20,8	39,1	46	30,5	54,3	11,2	27	29,1	33	39,1	35,2	0,9	1	4x5 2x10	32,5	2x7	EI 60/30,5/1 ST EI 60/30,5/2 ST	Wz 6833/1 ST Wz 6833/2 ST	1476 1571

Schemazeichnung | Schematic drawing

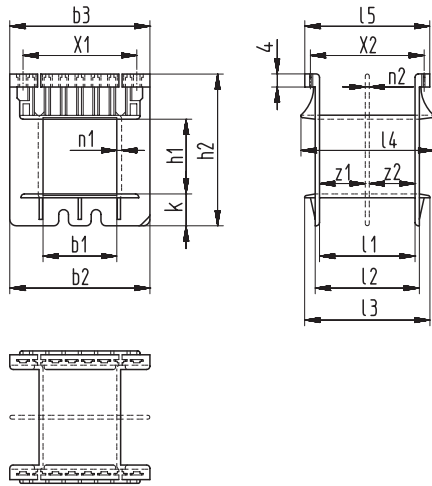

X3 = max. Anzahl der Aufnahmen bzw. Anschlüsse

X3 = max. number of slots for terminals

ST

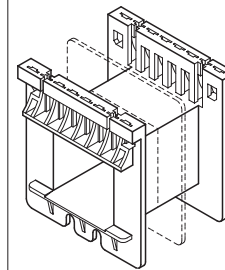

2

3

z1 ±0,2	z2 ±0,2	b1 ±0,2	b2 ±0,2	b3 ±0,2	h1 ±0,2	h2 ±0,2	k ±0,2	l1 ±0,2	l2 ±0,2	l3 ±0,3	l4 ±0,3	l5 ±0,3	n1 ±0,2	n2 ±0,15	X1 ±0,2	X2 ±0,2	X3	Bestellbezeichnung Type	Art.-Nr. Art.-No	
14	14	22,7	43,1	43,1	23,2	46,7	9,6	29,4	32	38,5	40,6	38,2	1,2	1,3	7x5	35	2x6	EI 66/23/1 ST EI 66/23/2 ST	Wz 6813a/1 ST Wz 6813a/2 ST	1110 1720
14	14	22,7	43,1	43,1	30,2	53,7	9,6	29,4	32	38,5	40,6	38,2	1,2	1,5	7x5	35	2x6	EI 66/30/1 ST EI 66/30/2 ST	Wz 6813/1 ST Wz 6813/2 ST	1416 1609
14	14	22,7	43,1	43,1	35	58,5	9,6	29,4	32	38,5	40,6	38,2	1,2	1,5	7x5	35	2x6	EI 66/34,5/1 ST EI 66/34,5/2 ST	Wz 6813b/1 ST Wz 6813b/2 ST	1467 1198
15,9	15,9	25,6	49,1	51	21,5	49,4	12,6	34,2	36,6	43	43	43,5	1,3	2,1	5x5 2x10	40	2x8	EI 75/21,5/1 ST EI 75/21,5/2 ST	Wz 7170/1 ST Wz 7170/2 ST [Ⓢ]	2225 2158
15,9	15,9	25,6	49,1	51	26,5	54,4	12,6	34,2	36,6	43	43	43,5	1,3	2,1	5x5 2x10	40	2x8	EI 75/26,5/1 ST EI 75/26,5/2 ST	Wz 7182/1 ST Wz 7182/2 ST [Ⓢ]	2242 2181
15,9	15,9	25,6	49,1	51	32,7	60,7	12,6	34,2	36,6	43	43	43,5	1,3	2,1	5x5 2x10	40	2x8	EI 75/32,7/1 ST EI 75/32,7/2 ST	Wz 7189/1 ST Wz 7189/2 ST [Ⓢ]	2294 2306
15,9	15,9	25,6	49,1	51	41,5	69,4	12,6	34,2	36,6	43	43	43,5	1,3	2,1	5x5 2x10	40	2x8	EI 75/41,5/1 ST EI 75/41,5/2 ST	Wz 7194/1 ST Wz 7194/2 ST [Ⓢ]	2177 2303

Schemazeichnung | Schematic drawing

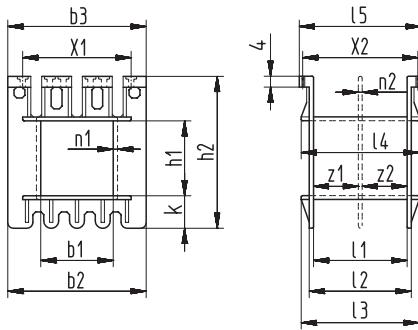

Schema X1 EI 78 | Scheme X1 EI 78



Schema X1 EI 84 | Scheme X1 EI 84

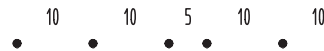

X3 = max. Anzahl der Aufnahmen bzw. Anschlüsse

X3 = max. number of slots for terminals

ST

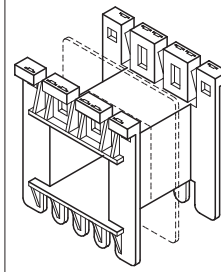

2

3

z1 ±0,2	z2 ±0,2	b1 ±0,2	b2 ±0,2	b3 ±0,2	h1 ±0,2	h2 ±0,2	k ±0,2	l1 ±0,2	l2 ±0,2	l3 ±0,3	l4 ±0,3	l5 ±0,3	n1 +0,2	n2 ±0,15	X1 ±0,2	X2 ±0,2	X3	Bestellbezeichnung Type	Wz	Art.-Nr. Art.-No
16,7	16,7	26,8	51,2	51,2	27,6	56	12	34,7	37,7	43,7	43,7	45,5	1,2	1,3	3x10 2x5	42,5	2x6	EI 78/27,5/1 ST EI 78/27,5/2 ST	Wz 6562/1 ST Wz 6562/2 ST	1960 1850
16,7	16,7	26,8	51,2	51,2	36,5	65	11,8	34,7	37,6	43,3	45,3	45	1,3	1,3	3x10 2x5	42,5	2x6	EI 78/36,5/2 ST	Wz 7689/2 ST	3436
16,7	16,7	26,8	51,2	51,2	40,5	69	11,8	34,7	37,6	43,3	43,3	45	1,3	1,3	3x10 2x5	42,5	2x6	EI 78/40,5/2 ST	Wz 7705/2 ST	3443
-	-	28,9	55,4	55,4	29,5	60,1	13	37,8	40,7	46,5	52	48,6	1,2	-	4x10 1x5	45	2x6	EI 84/29,5/1 ST	Wz 7660/1 ST	3358
18,2	18,2	28,6	55	55	29,5	60,1	13,2	38,2	41	48	51	48,5	1,5	1,8	4x10 1x5	45	2x6	EI 84/29,5/2 ST	Wz 9131/2 ST	8130
18,2	18,2	28,9	55,4	55,4	43,5	74,1	13	37,8	40,7	46,5	51,8	48,6	1,2	1,3	4x10 1x5	45	2x6	EI 84/43,5/1 ST	Wz 7672b/1 ST	3361

Schemazeichnung | Schematic drawing

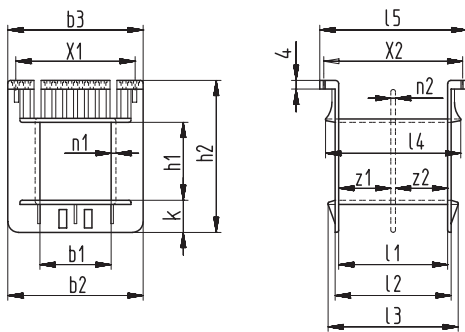

Schema X1 EI 84 | Scheme X1 EI 84



Schema X1 EI 96 | Scheme X1 EI 96



X3 = max. Anzahl der Aufnahmen bzw. Anschlüsse

X3 = max. number of slots for terminals

ST

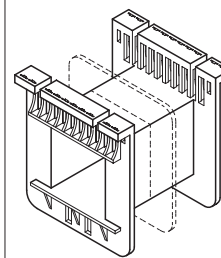

2

3

z1 ±0,2	z2 ±0,2	b1 ±0,2	b2 ±0,2	b3 ±0,2	h1 ±0,2	h2 ±0,3	k ±0,2	l1 ±0,2	l2 ±0,2	l3 ±0,3	l4 ±0,3	l5 ±0,3	n1 +0,3	n2 ±0,2	X1 ±0,2	X2 ±0,2	X3	Bestellbezeichnung Type	Wz	Art.-Nr. Art.-No
18,2	18,2	28,9	55,2	55	29,5	60,1	13,2	37,8	40,7	46,5	52	48,6	1,2	1,3	2x10 5x5	45	2x8	EI 84/29,5/1 ST EI 84/29,5/2 ST	Wz 6854a/1 ST Wz 6854a/2 ST	1860 1300
18,2	18,2	28,9	55,2	55	43,5	74,1	13,2	37,8	40,7	46,5	51,8	48,6	1,2	1,3	2x10 5x5	45	2x8	EI 84/43,5/1 ST EI 84/43,5/2 ST	Wz 6854b/1 ST Wz 6854b/2 ST	1282 1238
20,9	20,9	32,8	62,4	62,4	35,9	70	15	43,9	47,2	53,8	56	61,2	1,4	2,1	2x10 7x5	57,5	2x10	EI 96/35,7/1 ST EI 96/35,7/2 ST	Wz 6941a/1 ST Wz 6941a/2 ST ¹⁶	1359 1407
20,9	20,9	32,8	62,4	62,4	45,9	80	15	43,9	47,2	53,8	56	61,2	1,4	2,1	2x10 7x5	57,5	2x10	EI 96/45,7/1 ST EI 96/45,7/2 ST	Wz 6941b/1 ST Wz 6941b/2 ST ¹⁶	1965 1549
20,9	20,9	32,8	62,4	62,4	59,9	94	15	43,9	47,2	53,8	56	61,2	1,4	2,1	2x10 7x5	57,5	2x10	EI 96/59,7/1 ST EI 96/59,7/2 ST	Wz 6941c/1 ST Wz 6941c/2 ST ¹⁶	1865 1224

Schemazeichnung | Schematic drawing

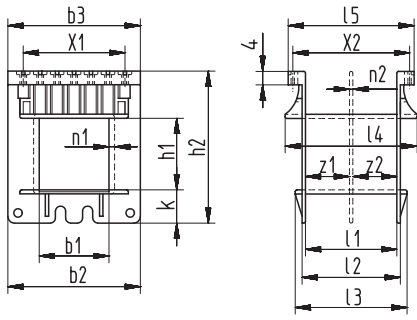

X3 = max. Anzahl der Aufnahmen bzw. Anschlüsse

X3 = max. number of slots for terminals

ST

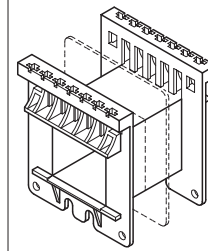

2

3

z1 ±0,2	z2 ±0,2	b1 ±0,2	b2 ±0,2	b3 ±0,2	h1 ±0,2	h2 ±0,2	k ±0,2	l1 ±0,2	l2 ±0,2	l3 ±0,2	l4 ±0,2	l5 ±0,2	n1 +0,2	n2 ±0,1	X1 ±0,2	X2 ±0,2	X3	Bestellbezeichnung Type	Art.-Nr. Art.-No	
13	13	20,8	39,1	39,1	21	45	9,8	27	29,1	32,8	38,6	35,6	0,9	1	6x5	32,5	2x7	EI 60/21/1 ST EI 60/21/2 ST	Wz 6628/1 ST Wz 6628/2 ST	1821 1667
13	13	20,8	39,1	39,1	25,5	49,5	11,2	27	29,1	33	39,1	35,2	0,9	1	6x5	32,5	2x7	EI 60/25,5/1 ST EI 60/25,5/2 ST	Wz 6816/1 ST Wz 6816/2 ST	1765 1828
13	13	20,8	39,1	39,1	30,5	54,3	11,2	27	29,1	33	39,1	35,2	0,9	1	6x5	32,5	2x7	EI 60/30,5/1 ST EI 60/30,5/2 ST	Wz 6822/1 ST Wz 6822/2 ST	1118 1243

Schemazeichnung | Schematic drawing

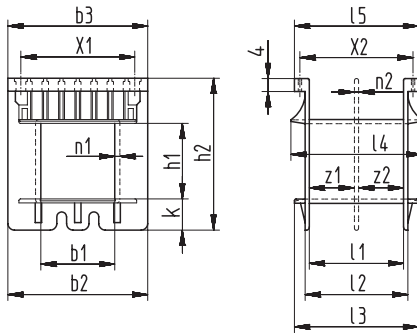

X3 = max. Anzahl der Aufnahmen bzw. Anschlüsse

X3 = max. number of slots for terminals

ST

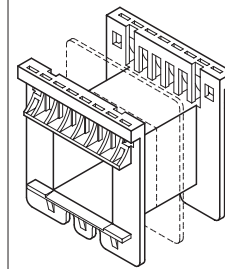

2

3

z1 ±0,2	z2 ±0,2	b1 ±0,2	b2 ±0,2	b3 ±0,2	h1 ±0,2	h2 ±0,2	k ±0,2	l1 ±0,2	l2 ±0,2	l3 ±0,3	l4 ±0,3	l5 ±0,3	n1 +0,2	n2 ±0,15	X1 ±0,2	X2 ±0,2	X3	Bestellbezeichnung Type	Art.-Nr. Art.-No	
14	14	22,7	43,1	43,1	23,2	46,7	9,6	29,4	32	38,5	40,6	38,2	1,2	1,3	7x5	35	2x8	EI 66/23/1 ST EI 66/23/2 ST	Wz 6727a/1 ST Wz 6727a/2 ST	1790 1672
14	14	22,7	43,1	43,1	30,2	53,7	9,6	29,4	32	38,5	40,6	38,2	1,2	1,5	7x5	35	2x8	EI 66/30/1 ST EI 66/30/2 ST	Wz 6727/1 ST Wz 6727/2 ST	1677 1745
14	14	22,7	43,1	43,1	35	58,5	9,6	29,4	32	38,5	40,6	38,2	1,2	1,5	7x5	35	2x8	EI 66/34,5/1 ST EI 66/34,5/2 ST	Wz 6727b/1 ST Wz 6727b/2 ST	2049 1913
15,9	15,9	25,6	49,1	51	21,5	49,4	12,6	34,2	36,6	43	43	43,5	1,3	2,1	9x5	40	2x10	EI 75/21,5/1 ST EI 75/21,5/2 ST	Wz 7129/1 ST Wz 7129/2 ST ¹⁶	2152 2223
15,9	15,9	25,6	49,1	51	26,5	54,4	12,6	34,2	36,6	43	43	43,5	1,3	2,1	9x5	40	2x10	EI 75/26,5/1 ST EI 75/26,5/2 ST	Wz 7131/1 ST Wz 7131/2 ST ¹⁶	2179 2308
15,9	15,9	25,6	49,1	51	32,7	60,7	12,6	34,2	36,6	43	43	43,5	1,3	2,1	9x5	40	2x10	EI 75/32,7/1 ST EI 75/32,7/2 ST	Wz 7148/1 ST Wz 7148/2 ST ¹⁶	2161 2244
15,9	15,9	25,6	49,1	51	41,5	69,4	12,6	34,2	36,6	43	43	43,5	1,3	2,1	9x5	40	2x10	EI 75/41,5/1 ST EI 75/41,5/2 ST	Wz 7156/1 ST Wz 7156/2 ST ¹⁶	2188 2260

Schemazeichnung | Schematic drawing

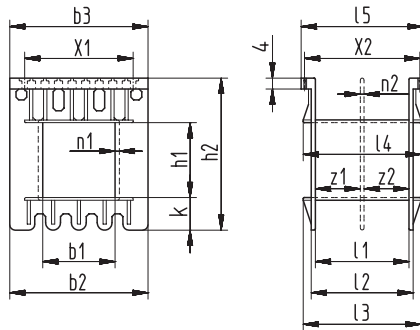

X3 = max. Anzahl der Aufnahmen bzw. Anschlüsse
 X3 = max. number of slots for terminals

ST

2

3

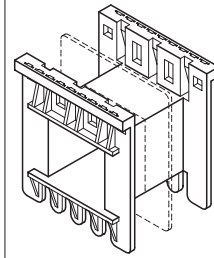

z1 ±0,2	z2 ±0,2	b1 ±0,2	b2 ±0,2	b3 ±0,2	h1 ±0,2	h2 ±0,2	k ±0,2	l1 ±0,2	l2 ±0,2	l3 ±0,3	l4 ±0,3	l5 ±0,3	n1 +0,2	n2 ±0,15	X1 ±0,2	X2 ±0,2	X3	Bestellbezeichnung Type	Art.-Nr. Art.-No	
16,7	16,7	26,8	51,2	51,2	27,6	56	12	34,7	37,6	43,7	43,7	45,5	1,3	1,3	8x5	42,5	2x9	EI 78/27,5/1 ST EI 78/27,5/2 ST	Wz 6558/1 ST Wz 6558/2 ST	1615 1396
16,7	16,7	26,6	51,1	51,1	36,5	65	12	34,6	37,6	43,5	43,5	46,2	1	1,2	8x5	42,5	2x9	EI 78/36,5/1 ST EI 78/36,5/2 ST	Wz 6209/1 ST Wz 6209/2 ST	1130 1651
16,7	16,7	26,6	51,1	51,1	40,5	69	12	34,6	37,6	43,5	43,5	46,2	1	1,2	8x5	42,5	2x9	EI 78/40,5/1 ST EI 78/40,5/2 ST	Wz 6209/1 ST Wz 6209/2 ST	1260 1126

Schemazeichnung | Schematic drawing

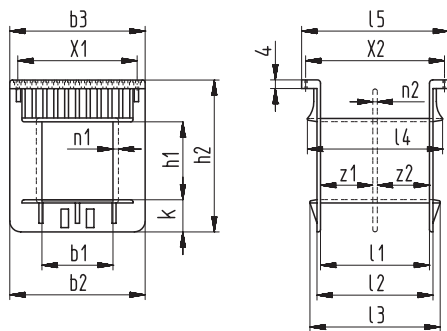

X3 = max. Anzahl der Aufnahmen bzw. Anschlüsse
 X3 = max. number of slots for terminals

ST

2

3

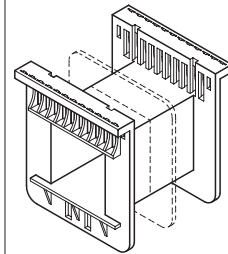

z1 ±0,2	z2 ±0,2	b1 ±0,2	b2 ±0,2	b3 ±0,2	h1 ±0,2	h2 ±0,3	k ±0,2	l1 ±0,2	l2 ±0,2	l3 ±0,3	l4 ±0,3	l5 ±0,3	n1 +0,3	n2 ±0,2	X1 ±0,2	X2 ±0,2	X3	Bestellbezeichnung Type	Art.-Nr. Art.-No	
18,2	18,2	28,9	55,2	55	29,5	60,1	13,2	37,8	40,7	46,5	52	48,6	1,2	1,3	9x5	45	2x10	EI 84/29,5/1 ST EI 84/29,5/2 ST	Wz 6837a/1 ST Wz 6837a/2 ST	1932 1786
18,2	18,2	28,9	55,2	55	43,5	74,1	13,2	37,8	40,7	46,5	51,8	48,6	1,2	1,3	9x5	45	2x10	EI 84/43,5/1 ST EI 84/43,5/2 ST	Wz 6837b/1 ST Wz 6837b/2 ST	1424 1756
20,9	20,9	32,8	62,4	62,4	35,9	70	15	43,9	47,2	53,8	56	61,2	1,4	2,1	11x5	57,5	2x12	EI 96/35,7/1 ST EI 96/35,7/2 ST	Wz 6919a/1 ST Wz 6919a/2 ST ¹⁶	1313 1186
20,9	20,9	32,8	62,4	62,4	45,9	80	15	43,9	47,2	53,8	56	61,2	1,4	2,1	11x5	57,5	2x12	EI 96/45,7/1 ST EI 96/45,7/2 ST	Wz 6919b/1 ST Wz 6919b/2 ST ¹⁶	1392 1522
20,9	20,9	32,8	62,4	62,4	59,9	94	15	43,9	47,2	53,8	56	61,8	1,4	2,1	11x5	57,5	2x12	EI 96/59,7/1 ST EI 96/59,7/2 ST	Wz 6919c/1 ST Wz 6919c/2 ST ¹⁶	1996 1693