

Schemazeichnung | Schematic drawing

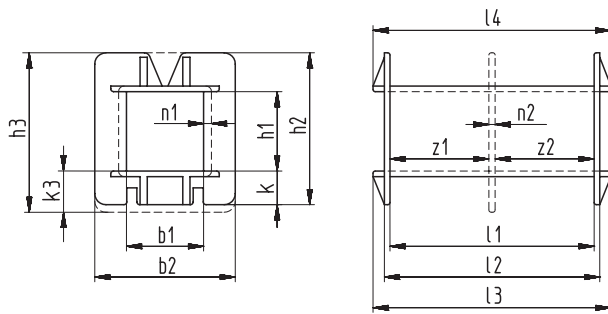

Ähnlich DIN 41 305 (alt)  
Similar to DIN 41 305 (old)

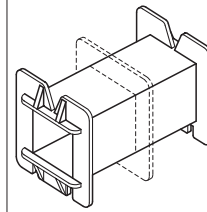

z1 ±0,2	z2 ±0,2	b1 ±0,2	b2 ±0,2	h1 ±0,2	h2 ±0,2	h3 ±0,2	k ±0,2	k3 ±0,2	l1 ±0,2	l2 ±0,2	l3 ±0,3	l4 ±0,3	n1 +0,2	n2 ±0,1	Bestellbezeichnung Type	Art.-Nr. Art.-No	
13,2	13,2	10,7	19	10,7	21,5	-	5,3	-	27,5	29,5	33,4	33,5	0,7	1	UI 30/10,5/1 UI 30/10,5/2	Wz 6205a/1 Wz 6205a/2	1272 1661
13,2	13,2	10,7	18,9	16,7	27,5	-	5,4	-	27,5	29,5	33,4	33,6	0,7	1	UI 30/16,5/1 UI 30/16,5/2	Wz 6205b/1 Wz 6205b/2	1163 1274
17,6	17,6	13,7	25,1	13,9	27,2	27,7	6,2	6,6	36,3	38,2	42,2	42,2	1	1	UI 39/13,5/1 UI 39/13,5/2	Wz 6197a/1 Wz 6197a/2	1638 1376
17,6	17,6	13,7	25,1	21	34,1	34,7	6	6,8	36,3	38,2	42,2	42,2	1	1	UI 39/21/1 UI 39/21/2	Wz 6197b/1 Wz 6197b/2	1555 1805

Schemazeichnung | Schematic drawing

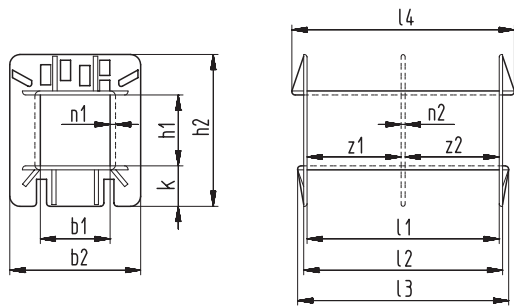

Ähnlich DIN 41 304  
Similar to DIN 41 304

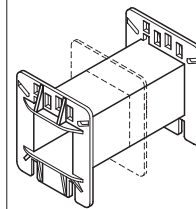

z1 ±0,2	z2 ±0,2	b1 ±0,2	b2 ±0,2	h1 ±0,2	h2 ±0,2	k ±0,2	l1 ±0,2	l2 ±0,2	l3 ±0,3	l4 ±0,3	n1 +0,2	n2 ±0,15	Bestellbezeichnung Type	Art.-Nr. Art.-No	
22	22	16,8	31	17,1	36,1	9,4	45,3	47,4	49,5	53,4	1	1	UI 48/17/1 UI 48/17/2	Wz 6195a/1 Wz 6195a/2	1843 1599
22	22	16,7	31	26,1	44,9	9,4	45,3	47,4	49,5	53,5	1	1	UI 48/26/1 UI 48/26/2	Wz 6195b/1 Wz 6195b/2	1518 1746

Schemazeichnung | Schematic drawing

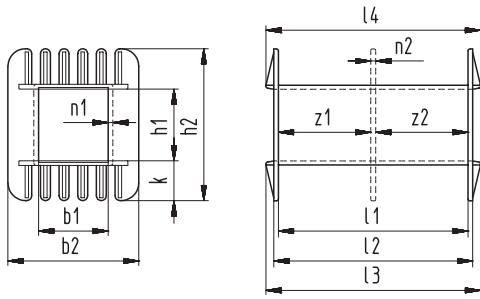
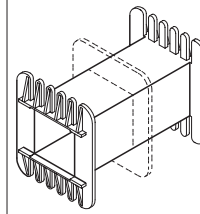

 OD  
(DIN 41 305)

z1 ±0,2	z2 ±0,2	b1 ±0,2	b2 ±0,2	h1 ±0,2	h2 ±0,3	k ±0,2	l1 ±0,3	l2 ±0,3	l3 ±0,4	l4 ±0,4	n1 +0,2	n2 ±0,2	Bestellbezeichnung Type	Art.-Nr. Art.-No	
27,5	27,5	21	39	21,3	45,8	12,2	56,9	59,5	66,2	66,2	1,1	2	UI 60/21/1 OD UI 60/21/2 OD	Wz 6732a/1 OD Wz 6732a/2 OD ☉	1380 3689
27,5	27,5	21	39	31,3	55,8	12,2	56,9	59,5	66,2	66,2	1,1	2	UI 60/31/1 OD UI 60/31/2 OD	Wz 6732b/1 OD Wz 6732b/2 OD ☉	1565 3690
35,1	35,1	25,8	49,2	26,6	58	15,5	71,6	74,1	82,3	82,3	1,3	1,3	UI 75/26,5/1 OD UI 75/26,5/2 OD	Wz 6285a/1 OD Wz 6285a/2 OD	1881 1990
35,1	35,1	25,8	49,2	41,8	72,9	15,5	71,6	73,9	82,3	82,3	1,3	1,3	UI 75/41,5/1 OD UI 75/41,5/2 OD	Wz 6285b/1 OD Wz 6285b/2 OD	1373 1401
42,5	42,5	31	58	32	66,8	17,4	86,3	89,4	96,9	96,9	1,5	1,2	UI 90/31,5/1 OD UI 90/31,5/2 OD	Wz 6321a/1 OD Wz 6321a/2 OD	1166 1562
42	42	31	58	42	76,8	17,4	86,3	89,4	96,9	96,9	1,5	2,4	UI 90/41,5/1 OD UI 90/41,5/2 OD	Wz 6321/1 OD Wz 6321/2 OD ☉	1503 1966
-	-	31	58	42	76,8	17,4	86,3	89,4	96,9	96,9	2,2	-	UI 90/41,5/1 OD	Wz 7989/1 OD	3837
42,5	42,5	31	58	52	86,8	17,4	86,3	89,4	96,9	96,9	1,4	1,2	UI 90/51,5/1 OD UI 90/51,5/2 OD	Wz 6321b/1 OD Wz 6321b/2 OD	1189 1458
-	-	31	58	52	86,8	17,4	86,3	89,2	96,9	96,9	2,2	-	UI 90/51,5/1 OD	Wz 7936/1 OD	3763
-	-	31	58	62	96,8	17,4	86,3	89,4	96,9	96,9	1,4	-	UI 90/61,5/1 OD	Wz 6321/1 OD	3655
47,5	47,5	35,1	66	36,1	76,6	20,1	97,2	100,3	108,4	108,4	2	2,1	UI 102/36,5/1 OD UI 102/36,5/2 OD	Wz 6563a/1 OD Wz 6563a/2 OD ☉	1345 3130
47,5	47,5	35,1	66	46,1	86,6	20,1	97,2	100,3	108,4	108,4	2	2,1	UI 102/46,5/1 OD UI 102/46,5/2 OD	Wz 6563/1 OD Wz 6563/2 OD ☉	3141 3155
47,5	47,5	35,1	66	57,1	97,6	20,1	97,2	100,3	108,4	108,4	2	2,1	UI 102/57/1 OD UI 102/57/2 OD	Wz 6563b/1 OD Wz 6563b/2 OD ☉	1290 3162
52,8	52,8	39	74	40,1	80,3	20	108	112	119,8	119,8	2,2	2,5	UI 114/40/1 OD UI 114/40/2 OD	Wz 6526a/1 OD Wz 6526a/2 OD ☉	1480 1125
52,8	52,8	39	74	64,1	104,5	20	108,2	112	119,8	119,8	2,2	2,5	UI 114/64/1 OD UI 114/64/2 OD	Wz 6526b/1 OD Wz 6526b/2 OD ☉	1709 1153
55,5	55,5	41	79	40,5	83,5	21,4	114	118	126,5	126,5	2,3	2,5	UI 120/40/1 OD UI 120/40/2 OD	Wz 6301/1 OD Wz 6301/2 OD ☉	1779 1875
55,5	55,5	41	78,8	50,5	93,5	21,4	114	118	126,5	126,5	2,1	2,5	UI 120/50/1 OD UI 120/50/2 OD	Wz 6301/1 OD Wz 6301/2 OD ☉	1851 1818
55,8	55,8	40,8	79	60,9	104	21,4	114	118	126,5	126,5	2,1	2	UI 120/60/1 OD UI 120/60/2 OD	Wz 6301/1 OD Wz 6301/2 OD	1454 1412
55,5	55,5	41	78,8	70,7	114	21,4	114	118	126,5	126,5	2,1	2,5	UI 120/70/1 OD UI 120/70/2 OD	Wz 6301/1 OD Wz 6301/2 OD ☉	1543 1597
-	-	41,2	78,8	75,9	119,2	21,4	114	117,8	126,5	126,5	2,2	-	UI 120/75/1 OD	Wz 6301/1 OD	3823
62	62	44,9	85	46,3	94	23,7	126	130,2	144,5	144,5	2,2	2	UI 132/46/1 OD UI 132/46/2 OD	Wz 6564a/1 OD Wz 6564a/2 OD ☉	1620 1784
62	62	44,9	84,2	60,2	108	23,7	126	130	144	144	2,4	2	UI 132/60/1 OD UI 132/60/2 OD	Wz 6564/1 OD Wz 6564/2 OD ☉	2933 2969
62	62	44,9	85	72,2	120	23,7	126	130	144	144	2,4	2	UI 132/72/1 OD UI 132/72/2 OD	Wz 6564b/1 OD Wz 6564b/2 OD ☉	1833 1248

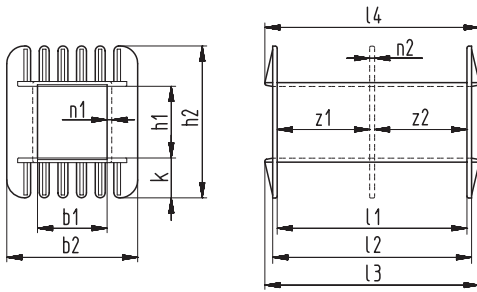
Schemazeichnung | Schematic drawing

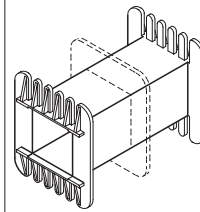

OD  
(DIN 41 305)



z1 ±0,2	z2 ±0,2	b1 ±0,2	b2 ±0,2	h1 ±0,2	h2 ±0,3	k ±0,2	l1 ±0,3	l2 ±0,3	l3 ±0,4	l4 ±0,4	n1 +0,2	n2 ±0,2	Bestellbezeichnung Type	Art.-Nr. Art.-No
70,6	70,6	51,5	97	52	106,4	27,1	143,6	148	164	164	2,8	2,3	UI 150/52/1 OD Wz 6547a/1 OD	1989
-	-	51,8	97	52,1	106,3	27,1	143,8	148,5	164,3	164,3	2,6	-	UI 150/52/2 OD Wz 6547a/2 OD	1717
-	-	52,3	97,2	65,8	119,4	26,5	143,6	148,4	164,2	164,2	2,8	-	UI 150/52/1 OD Wz 7946/1 OD	3770
-	-	52,3	97,2	65,8	119,4	26,5	143,6	148,4	164,2	164,2	2,8	-	UI 150/65/1 OD Wz 6547/1 OD	3833
70,6	70,6	51,5	97	77	131,5	27,1	143,6	148	164	164	3	2,3	UI 150/77/1 OD Wz 6547b/1 OD	1595
-	-	51,6	97	92,4	145,6	26,6	143,6	148	164	164	2,7	-	UI 150/77/2 OD Wz 6547b/2 OD	1884
-	-	51,8	97	91,8	146,2	27,1	143,5	148,5	164,3	164,3	2,6	-	UI 150/92/1 OD Wz 6547/1 OD	3434
-	-	52,2	97,2	103,8	156,8	26,4	143,8	148,2	164,3	164,3	2,8	-	UI 150/92/1 OD Wz 7973/1 OD	3804
-	-	52,3	97,3	103,8	158,4	27,1	143,8	148,2	164,3	164,3	2,8	-	UI 150/103/1 OD Wz 6547/1 OD	3579
-	-	52,3	97,3	103,8	158,4	27,1	143,5	148,5	164,3	164,3	2,6	-	UI 150/103/1 OD Wz 7981/1 OD	3818
79,2	79,2	57,9	109,2	58	120,2	30,8	161	166,2	182,5	182,5	2,5	2,5	UI 168/58/1 OD Wz 6848a/1 OD	1252
-	-	57,9	109,2	58	120,2	30,8	161	166,2	182,5	182,5	2,5	2,5	UI 168/58/2 OD Wz 6848a/2 OD	1556
79,2	79,2	57,9	109,2	92,2	154,2	30,8	161	166,2	182,5	182,5	2,3	2,5	UI 168/92/1 OD Wz 6848b/1 OD	1870
-	-	57,9	109,2	92,2	154,2	30,8	161	166,2	182,5	182,5	2,3	2,5	UI 168/92/2 OD Wz 6848b/2 OD	1457
85,2	85,2	61,9	117,3	63	132	34,3	173,2	178,2	195	195	2,5	2,5	UI 180/63/1 OD Wz 6860a/1 OD	1592
-	-	61,9	117,3	63	132	34,3	173,2	178,2	195	195	2,5	2,5	UI 180/63/2 OD Wz 6860a/2 OD	1444
85,2	85,2	61,7	117,3	77,6	147	34,3	173,2	178,2	195,3	195,3	2,7	2,5	UI 180/78/1 OD Wz 6860b/1 OD	1196
-	-	61,7	117,3	77,6	147	34,3	173,2	178,2	195,3	195,3	2,7	2,5	UI 180/78/2 OD Wz 6860b/2 OD	1738
85,2	85,2	61,9	117,3	93,2	162	34,3	173,2	178,2	195,3	195,3	2,5	2,5	UI 180/93/1 OD Wz 6860c/1 OD	1816
-	-	61,9	117,3	93,2	162	34,3	173,2	178,2	195,3	195,3	2,5	2,5	UI 180/93/2 OD Wz 6860c/2 OD	1702

Schemazeichnung | Schematic drawing

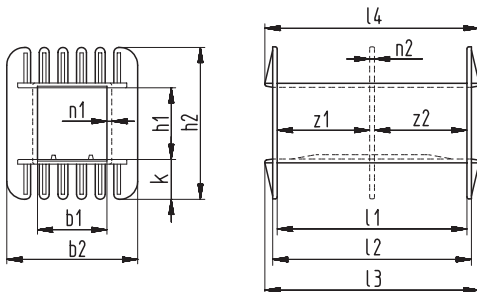

Für automatisches Schachteln der Kernbleche  
For automatic lamination

OD  
mit Klemm- bzw Führungsrippen  
with fixing ribs

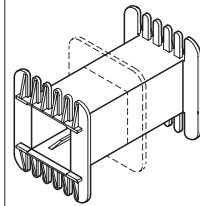

z1 ±0,2	z2 ±0,2	b1 ±0,2	b2 ±0,2	h1 ±0,2	h2 ±0,3	k ±0,2	l1 ±0,3	l2 ±0,4	l3 ±0,4	l4 ±0,4	n1 +0,2	n2 ±0,2	Bestellbezeichnung Type	Art.-Nr. Art.-No
-	-	21	39	21,3	45,8	12,2	56,9	59,5	66,2	66,2	1,1	-	UI 60/21/1 OD Wz 7287a/1 OD	2596
-	-	21	39	31,3	55,8	12,2	56,9	59,5	66,2	66,2	1,1	-	UI 60/31/1 OD Wz 7287b/1 OD	2611
35,1	35,1	25,8	49,2	26,6	58	15,5	71,5	74,1	82,3	82,3	1,3	1,3	UI 75/26,5/1 OD Wz 7279a/1 OD	2563
-	-	25,8	49,2	26,6	58	15,5	71,5	74,1	82,3	82,3	1,3	1,3	UI 75/26,5/2 OD Wz 7279a/2 OD	2572
35,1	35,1	25,8	49,2	41,6	72,9	15,5	71,5	74,1	82,3	82,3	1,3	1,3	UI 75/41,5/1 OD Wz 7279b/1 OD	2567
-	-	25,8	49,2	41,6	72,9	15,5	71,5	74,1	82,3	82,3	1,3	1,3	UI 75/41,5/2 OD Wz 7279b/2 OD	2580
42,5	42,5	31	58,2	32	66,8	17,4	86,3	89,4	96,9	96,9	1,5	1,2	UI 90/31,5/1 OD Wz 7241a/1 OD	2573
-	-	31	58,2	32	66,8	17,4	86,3	89,4	96,9	96,9	1,5	1,2	UI 90/31,5/2 OD Wz 7241a/2 OD	2581
42,5	42,5	31	58,2	42	76,8	17,4	86,3	89,4	96,9	96,9	1,4	2,4	UI 90/41,5/1 OD Wz 7241/1 OD	2588
-	-	31	58,2	42	76,8	17,4	86,3	89,4	96,9	96,9	1,4	2,4	UI 90/41,5/2 OD Wz 7241/2 OD <sup>Ⓢ</sup>	2574
42,5	42,5	31	58,2	52	86,8	17,4	86,3	89,4	96,9	96,9	1,4	1,2	UI 90/51,5/1 OD Wz 7241b/1 OD	2387
-	-	31	58,2	52	86,8	17,4	86,3	89,4	96,9	96,9	1,4	1,2	UI 90/51,5/2 OD Wz 7241b/2 OD	2417

Schemazeichnung | Schematic drawing

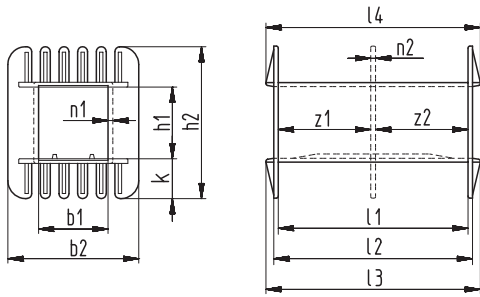

Für automatisches Schachteln der Kernbleche  
For automatic lamination

OD  
mit Klemm- bzw. Führungsrippen  
with mounting ribs

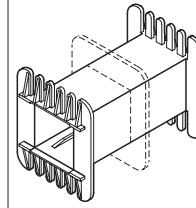

z1 ±0,2	z2 ±0,2	b1 ±0,2	b2 ±0,2	h1 ±0,2	h2 ±0,3	k ±0,2	l1 ±0,3	l2 ±0,4	l3 ±0,4	l4 ±0,4	n1 +0,2	n2 ±0,2	Bestellbezeichnung Type	Art.-Nr. Art.-No	
47,5	47,5	35,1	66	36,1	76,6	20,1	97,3	100,2	108,4	108,4	2	2,1	UI 102/36,5/1 OD UI 102/36,5/2 OD	Wz 7608/1 OD Wz 7608/2 OD <sup>Ⓢ</sup>	3276 3289
47,5	47,5	35,1	66	46,1	86,6	20,1	97,3	100,2	108,4	108,4	2	2,1	UI 102/46,5/1 OD UI 102/46,5/2 OD	Wz 7608/1 OD Wz 7608/2 OD <sup>Ⓢ</sup>	3291 3297
47,5	47,5	35,1	66	57,1	97,6	20,1	97,3	100,2	108,4	108,4	2	2,1	UI 102/57/1 OD UI 102/57/2 OD	Wz 7608/1 OD Wz 7608/2 OD <sup>Ⓢ</sup>	3306 3312
52,8	52,8	39	74	40,2	80,3	20	108,4	112	120	120	2,2	2,5	UI 114/40/1 OD UI 114/40/2 OD	Wz 7278a/1 OD Wz 7278a/2 OD <sup>Ⓢ</sup>	2589 2615
52,8	52,8	39	74	64,1	104,3	20	108,4	112	120	120	2,1	2,5	UI 114/64/1 OD UI 114/64/2 OD	Wz 7278b/1 OD Wz 7278b/2 OD <sup>Ⓢ</sup>	2584 2607
55,7	55,7	41	79	40,5	83,5	21,4	114	118	126,5	126,5	2,3	2,5	UI 120/40/1 OD UI 120/40/2 OD	Wz 7217/1 OD Wz 7217/2 OD <sup>Ⓢ</sup>	3296 3310
55,7	55,7	41	78,8	50,5	93,5	21,4	114	118	126,5	126,5	2,3	2,5	UI 120/50/1 OD UI 120/50/2 OD	Wz 7217/1 OD Wz 7217/2 OD <sup>Ⓢ</sup>	2315 2534
55,7	55,7	40,8	79	60,9	104	21,4	114	118	126,5	126,5	2,5	2,5	UI 120/60/1 OD UI 120/60/2 OD	Wz 7217/1 OD Wz 7217/2 OD	3298 3317
55,7	55,7	41,2	78,7	70,9	114	21,4	114	118	126,5	126,5	2,1	2,5	UI 120/70/1 OD UI 120/70/2 OD	Wz 7217/1 OD Wz 7217/2 OD <sup>Ⓢ</sup>	3313 3320
62	62	44,9	85	46,3	94	23,7	126	130	144,5	144,5	2,4	2	UI 132/46/1 OD UI 132/46/2 OD	Wz 7344a/1 OD Wz 7344a/2 OD <sup>Ⓢ</sup>	2770 2786
62	62	44,9	84,8	60,3	108	23,7	125,8	130	144	144	2,5	2	UI 132/60/1 OD UI 132/60/2 OD	Wz 7344/1 OD Wz 7344/2 OD <sup>Ⓢ</sup>	2984 2975
62	62	44,9	85	72,2	120	23,7	126	130	144	144	2,4	2	UI 132/72/1 OD UI 132/72/2 OD	Wz 7344b/1 OD Wz 7344b/2 OD <sup>Ⓢ</sup>	2773 2787
70,7	70,7	51,5	97	51,9	106,4	27	143,5	148,1	164	164	2,8	2,3	UI 150/52/1 OD UI 150/52/2 OD	Wz 7336a/1 OD Wz 7336a/2 OD	2764 2765
-	-	52,3	97,2	65,8	119,4	26,5	143,6	148,3	164,3	164,3	2,7	-	UI 150/65/1 OD	Wz 7336/1 OD	3664
-	-	52,3	96,7	65,5	119,9	27,1	143,5	148,3	164,3	164,3	2,7	-	UI 150/65/1 OD	Wz 7957/1 OD	3781
70,7	70,7	51,5	97	76,9	131,4	27	143,5	148,1	164	164	2,9	2,3	UI 150/77/1 OD UI 150/77/2 OD	Wz 7336b/1 OD Wz 7336b/2 OD	2767 2768
-	-	52,3	96,7	77,5	131,3	26,9	143,5	148,5	164,3	164,3	2,7	-	UI 150/77/1 OD	Wz 7962/1 OD	3792
85,2	85,2	61,9	117,2	78	147	34,3	173	178	194,4	194,4	2,6	2,6	UI 180/78/1 OD UI 180/78/2 OD	Wz 7901/1 OD Wz 7901/2 OD	3659 3677

Schemazeichnung | Schematic drawing

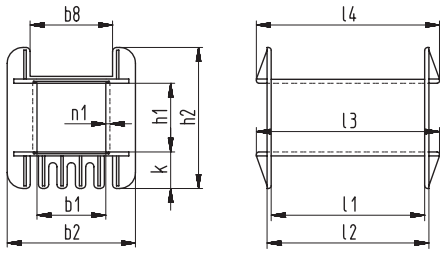

b1	b2	b8	h1	h2	k	l1	l2	l3	l4	n1
±0,2	±0,2	±0,3	±0,2	±0,3	±0,2	±0,3	±0,3	±0,4	±0,4	+0,2
20,8	39	24,6	21,3	45,8	12	56,9	59,4	66,2	66,2	1,1
20,8	39	24,6	31,3	55,8	12	56,9	59,4	66,2	66,2	1,1
51,5	97	62	52	106,3	27,1	143,6	148	164	164	2,8

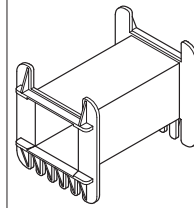
 OD  
mit Aussparungen | with cut-outs

Bestellbezeichnung Type	Art.-Nr. Art.-No
UI 60/21/1 OD Wz 6732a/1 OD-So	3813
UI 60/31/1 OD Wz 6732b/1 OD-So	3785
UI 150/52/1 OD Wz 6547a/1 OD-So	3776

Schemazeichnung | Schematic drawing

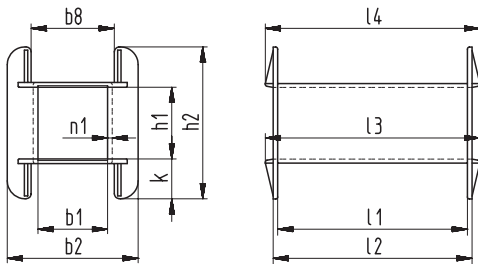

b1	b2	b8	h1	h2	k	l1	l2	l3	l4	n1
±0,2	±0,2	±0,3	±0,2	±0,3	±0,2	±0,3	±0,3	±0,4	±0,4	+0,2
30,7	58	37,2	41,8	76,8	17,4	86,2	89,4	96,9	96,9	2,3
39	74	47,2	40,1	80,3	20	108,6	112	119,8	119,8	2,2
39	74	47,2	64,1	104,5	20	108,6	112	119,8	119,8	2,2
40,6	78,9	50	60,8	104	21,4	114	117,9	126,5	126,5	2,5
41	78,9	50	71	114,1	21,4	114	117,9	126,5	126,5	2,3
44,8	85	54,3	46,3	94	23,7	126	130	144	144	2,4
44,8	85	54,3	72	120	23,7	126	130	144	144	2,4
52,2	97,2	62,3	65,5	119,4	26,6	143,6	148,4	164,2	164,2	2,7
51,5	97	62	77	131,3	27,1	143,6	148	164	164	2,8
51,5	97	62	92,4	145,6	26,6	143,6	148	164	164	2,8
57,7	109,2	68,2	58	120,2	30,8	161	166,2	182,5	182,5	2,5
57,7	109,2	68,2	92	154,2	30,8	161	166,2	182,5	182,5	2,5
61,9	117,3	73	63	132	34,3	173	178	195	195	2,5

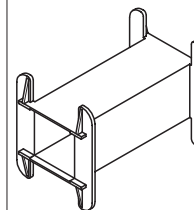
 OD  
mit Aussparungen | with cut-outs

Bestellbezeichnung Type	Art.-Nr. Art.-No
UI 90/41,5/1 OD Wz 7992/1 OD-So	3840
UI 114/40/1 OD Wz 6526a/1 OD-So	3760
UI 114/64/1 OD Wz 6526b/1 OD-So	3772
UI 120/60/1 OD Wz 6301/1 OD-So	3786
UI 120/70/1 OD Wz 6301/1 OD-So	3791
UI 132/46/1 OD Wz 6564a/1 OD-So	3773
UI 132/72/1 OD Wz 6564b/1 OD-So	3755
UI 150/65/1 OD Wz 6547/1 OD-So	3821
UI 150/77/1 OD Wz 6547b/1 OD-So	3794
UI 150/92/1 OD Wz 6547/1 OD-So	3761
UI 168/58/1 OD Wz 6848a/1 OD-So	auf Anfrage on request
UI 168/92/1 OD Wz 6848b/1 OD-So	auf Anfrage on request
UI 180/63/1 OD Wz 6860a/1 OD-So	auf Anfrage on request

Schemazeichnung | Schematic drawing

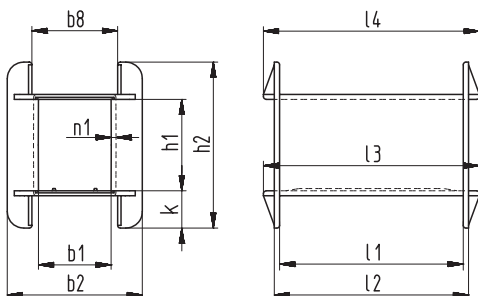
 Mit Klemm- bzw. Führungsrippen  
With mounting ribs

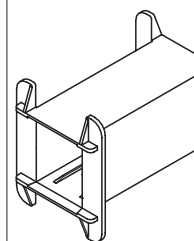
 OD  
mit Aussparungen | with cut-outs

b1	b2	b8	h1	h2	k	l1	l2	l3	l4	n1
±0,2	±0,2	±0,3	±0,2	±0,3	±0,2	±0,3	±0,3	±0,4	±0,4	+0,2
52,2	97,2	62	65,8	119,4	26,5	143,5	148,3	164,3	164,3	2,8

Bestellbezeichnung Type	Art.-Nr. Art.-No
UI 150/65/1 OD Wz 7336/1 OD-So	3790